



Tire-lait électrique à double tirage

Mode d'emploi



Bienvenue dans la famille Ameda !

Nous sommes heureux que vous nous ayez choisis pour vous aider dans votre parcours d'allaitement avec votre bébé. Grâce au tire-lait et au système de collecte de lait HygieniKit[®] d'Ameda, vous pouvez tirer et collecter votre lait de manière sûre et efficace.

L'HygieniKit d'Ameda est un système fermé équipé d'un diaphragme qui isole l'air circulant dans les tuyaux pour éviter que ceux-ci entrent en contact avec votre lait et pour faire en sorte qu'ils restent secs. Ce diaphragme permet d'éviter que du lait soit refoulé dans les tuyaux.



























Pour toute question relative à votre tire-lait Ameda ou à l'HygieniKit, une équipe certifiée de notre service client ParentCare est disponible pour vous aider. Si vous nous appelez, assurez-vous d'avoir votre tire-lait et ses accessoires à proximité. ParentCare est joignable par téléphone en semaine aux heures d'ouverture normales au **+1 (866) 992-6332**. Rendez-vous sur **www.ameda.com** pour consulter les horaires d'ouverture à jour.

Pour plus d'informations sur l'allaitement, sur la façon d'exprimer votre lait ou sur les produits Ameda, rendez-vous sur www.ameda.com. Pour obtenir plus d'informations ou si vous souhaitez nous faire part de votre opinion depuis un autre pays, rendez-vous sur www.ameda.com pour obtenir une liste des distributeurs situés en dehors des États-Unis.

TABLE DES MATIÈRES

1.	AVERTISSEMENTS ET MISES EN GARDE	32
2.	USAGE PRÉVU.....	34
3.	CONTRE-INDICATIONS D'UTILISATION	35
4.	DESCRIPTION DU PRODUIT	35
5.	INSTRUCTIONS D'INSTALLATION	36
	5.1 Avant la première utilisation : nettoyage de l'HygieniKit	36
	5.2 Assemblage du système de collecte de lait HygieniKit	37
6.	INSPECTION AVANT D'EXPRIMER SON LAIT	39
7.	INSTRUCTIONS D'UTILISATION.....	39
	7.1 Branchement sur secteur	39
	7.2 Bouton de commande	40
	7.3 Modes et icônes LCD	41
	7.4 Pour commencer à exprimer son lait	42
	7.5 Ajustement de la tétérelle	44
	7.6 Conservation du lait maternel	44
8.	NETTOYAGE DE L'HYGIENIKIT	45
9.	ENTRETIEN	46
	9.1 Inspection de la valve du tire-lait	46
	9.2 Stockage et transport	46
10.	DÉPANNAGE.....	47
11.	GARANTIE.....	49
12.	DONNÉES TECHNIQUES	50
	12.1 Spécifications	50
	12.2 Compatibilité électromagnétique	51
	12.3 Mise au rebut	54
13.	CONDITIONS D'UTILISATION ET DE STOCKAGE.....	55
14.	UTILISATION EN VOYAGE OU À L'ÉTRANGER.....	55
15.	ACCESSOIRES ET PIÈCES DÉTACHÉES AMEDA	56

Glossaire des icônes

	Avertissement		Limite de température pour le transport/stockage		Numéro de série
	Mise en garde		Limite d'humidité pour le transport/stockage		Numéro de catalogue
	Important		Limite de température pour l'utilisation		Unité de mesure
	Instruction de lavage		Limite d'humidité pour l'utilisation		Classe II/Double isolation
	Oui		Limite de pression pour l'utilisation		Partie appliquée de type BF
	Non		Expiration		Classification de pénétration des liquides/particules solides
	Consultez le mode d'emploi		Fabricant		Déchets d'équipements électriques et électroniques
	Fragile		CE 0197 Ce produit est conforme aux réglementations européennes applicables et est sous la surveillance directe d'un organisme notifié.		Représentant agréé de la communauté européenne
	Protéger des rayons du soleil				
	Garder au sec				

1. AVERTISSEMENTS ET MISES EN GARDE

MESURES DE PROTECTION IMPORTANTES



Lors de l'utilisation d'appareils électriques, surtout en présence d'enfants, veuillez à toujours suivre les consignes de sécurité élémentaires.

VEUILLEZ LIRE TOUTES LES INSTRUCTIONS AVANT D'UTILISER CE PRODUIT

DANGER : afin de réduire le risque d'électrocution :

- Débranchez tout appareil électrique immédiatement après son utilisation.
- **N'UTILISEZ PAS** l'appareil lorsque vous prenez un bain, une douche ou lorsque vous nagez.
- **NE RANGEZ PAS** l'appareil à un endroit où il pourrait tomber ou se retrouver dans une baignoire, une douche, un évier ou une piscine.
- **N'IMMERGEZ PAS** le produit dans de l'eau ou tout autre liquide.
- **N'ESSAYEZ PAS** d'attraper un appareil électrique qui serait tombé par inadvertance dans l'eau. Retirez immédiatement la prise de courant.

Le symbole **AVERTISSEMENT** vise à vous rappeler d'importantes consignes de sécurité à suivre sous peine d'entraîner d'éventuelles blessures ou d'endommager le tire-lait. Voici ce que les symboles d'avertissement assortis des mots suivants signifient :

	AVERTISSEMENT Peut provoquer des blessures graves, voire la mort.
	MISE EN GARDE Peut provoquer des blessures légères.
	IMPORTANT Peut endommager le matériel.



AVERTISSEMENT : pour éviter tout risque d'incendie, d'électrocution, de brûlures ou de blessures graves :

- **NE LAISSEZ JAMAIS** l'appareil branché sur une prise électrique sans surveillance.
- Faites particulièrement preuve de prudence si vous utilisez l'appareil à proximité d'enfants ou de personnes présentant des handicaps.
- N'utilisez ce produit qu'**AUX FINS** pour lesquelles il est prévu, tel que décrit dans ce mode d'emploi.
- **N'UTILISEZ PAS** d'autres pièces que celles recommandées par le fabricant.
- Veuillez toujours à inspecter la prise de courant et de vérifier qu'elle n'est pas endommagée ou que les fils ne sont pas apparents avant d'utiliser l'appareil. Si les fils sont endommagés et/ou apparents, n'utilisez pas l'appareil et appelez l'équipe du service client ParentCare d'Ameda au **+1 (866) 992-6332**.

- **NE FAITES JAMAIS** fonctionner l'appareil électrique si la prise ou le cordon est endommagé ; s'il ne fonctionne pas correctement ; s'il est tombé, a été abîmé ou a été mouillé.
- Veillez à toujours garder le cordon électrique à l'abri des surfaces chaudes.
- **N'INSTALLEZ PAS** les piles dans le mauvais sens, n'essayez pas de les recharger, de les jeter dans le feu ou de mélanger plusieurs types de piles. Elles pourraient exploser ou fuir, et entraîner des blessures. Remplacez toutes les piles en même temps.
- **N'UTILISEZ JAMAIS** l'appareil lorsque vous dormez ou somnolez.
- **N'INSÉREZ OU NE FAITES JAMAIS** tomber un objet dans une ouverture ou les tuyaux.

Conditions environnementales susceptibles d'affecter l'utilisation

- **NE PAS** utiliser à l'extérieur avec la prise de courant.
- **NE PAS** faire fonctionner dans un endroit où des produits aérosol ou bombonnes d'oxygène sont utilisés.



AVERTISSEMENT : pour éviter tout risque de santé et réduire le risque de blessures :

Ce produit est un appareil de soins personnel et est prévu pour être utilisé par une seule personne. Ce produit ne devrait pas être partagé entre plusieurs utilisateurs, revendu ou donné à une autre personne. Exprimer son lait n'empêche aucunement la transmission de substances ou d'infections susceptibles de se transmettre via le lait maternel au bébé.

Remarque : n'utilisez pas l'appareil s'il est endommagé. N'utilisez l'appareil qu'aux fins pour lesquelles il a été prévu dans ce mode d'emploi.

- **N'UTILISEZ PAS** le tire-lait quand vous conduisez.
- Exprimer son lait est susceptible de déclencher l'accouchement, **N'UTILISEZ** donc **PAS** de tire-lait lorsque vous êtes enceinte, à moins d'avoir l'accord de votre consultante en lactation ou de votre professionnel de santé.
- Avant la première utilisation et après chaque utilisation, nettoyez toutes les parties (téterelle, diaphragme, valve et flacon) en contact avec votre sein et votre lait maternel.
- **N'UTILISEZ PAS** de pièces détachées autres que celles recommandées par le fabricant.
- **N'APPORTEZ AUCUNE** modification mécanique ou électrique sur le bloc-moteur du tire-lait.
- Inspectez tous les composants du tire-lait avant chaque utilisation. Vérifiez que le tire-lait ne présente pas de fissure, d'endommagement ou de coup. Si le tire-lait présente un quelconque dommage, **NE L'UTILISEZ PAS** et contactez immédiatement le service client ParentCare d'Ameda au **+1 (866) 992-6332**.
- **NE CONTINUEZ PAS** à tirer votre lait pendant plus de deux séances consécutives si vous n'obtenez aucun résultat.
- **NE RÉCHAUFFEZ PAS ET NE DÉCONGELEZ PAS** de lait maternel au four à micro-ondes ou dans de l'eau bouillante. Le four à micro-ondes peut réchauffer les liquides de manière non uniforme. L'utilisation d'un four à micro-ondes ou d'eau bouillante peut provoquer d'éventuelles brûlures.

RISQUE DE STRANGULATION : gardez les tuyaux et le cordon d'alimentation hors de portée des enfants.

RISQUE D'ÉTOUFFEMENT : pièces détachées, ne convient **PAS** aux enfants de moins de 3 ans.



MISE EN GARDE : peut provoquer des blessures légères :

- S'il y a des piles dans le bloc-moteur du tire-lait, veillez à les enlever avant d'utiliser le tire-lait sur secteur.
- **N'ENROULEZ PAS** le cordon autour de l'adaptateur.
- Utilisez **UNIQUEMENT** l'adaptateur secteur recommandé pour le tire-lait Ameda Mya Joy.
- **NE RACCOURCISSEZ ET NE MODIFIEZ PAS** le tuyau du tire-lait.
- Assurez-vous que la tension de l'adaptateur est bien compatible avec la source d'alimentation.
- Branchez l'adaptateur secteur sur le bloc-moteur du tire-lait avant de le brancher dans la prise de courant.
- Ôtez l'adaptateur de la prise de courant et les piles avant de nettoyer la surface du bloc-moteur du tire-lait avec un chiffon humide.
- Évitez toute exposition à la poussière, aux peluches et à la lumière directe du soleil sous peine d'endommager le tire-lait et de réduire la vitesse ou la force d'aspiration.
- **N'ESSAYEZ PAS** d'ôter la tétérèlle de votre sein lorsque l'appareil est en marche. Éteignez d'abord l'appareil puis insérez un doigt entre votre sein et la tétérèlle pour rompre le vide d'air et ôter la tétérèlle de votre sein.
- Placez **TOUJOURS** le tire-lait sur une surface plate et horizontale lorsque vous l'utilisez.
- **NE CHANGEZ PAS** les piles et n'ouvrez pas le compartiment à piles lorsque le tire-lait est en marche.
- Ôtez les piles avant de stocker le produit pour une longue durée.



IMPORTANT : peut endommager le matériel.

- **NE METTEZ JAMAIS** l'appareil électrique dans de l'eau ou un stérilisateur, car cela pourrait provoquer des dommages irréversibles au tire-lait.
- **N'UTILISEZ PAS** de nettoyants/détergents abrasifs ou antibactériens pour nettoyer les différentes pièces du tire-lait.
- Si les flacons et pièces en plastique du tire-lait étaient mis au congélateur, ils pourraient se fragiliser et se casser en cas de chute.
- **NE REMPLISSEZ PAS** trop les flacons. Remplacez-les avant qu'ils débordent.
- Les flacons et autres pièces du tire-lait peuvent être endommagés s'ils sont manipulés de la mauvaise façon (s'ils tombent, sont trop serrés, sont renversés...).
- Vérifiez toujours l'intégrité des flacons et des autres pièces du tire-lait avant d'exprimer votre lait. Jetez le lait maternel si vous constatez que les flacons ou d'autres pièces du tire-lait sont endommagés.



CONSERVEZ CES INSTRUCTIONS.

2. USAGE PRÉVU

Le tire-lait Ameda Mya Joy est conçu pour exprimer et recueillir le lait maternel pendant la période d'allaitement afin de pouvoir donner le lait maternel recueilli au bébé.

3. CONTRE-INDICATIONS D'UTILISATION

Aucune contre-indication connue pour cet appareil.

4. DESCRIPTION DU PRODUIT

Ameda Mya Joy et système de collecte du lait HygieniKit

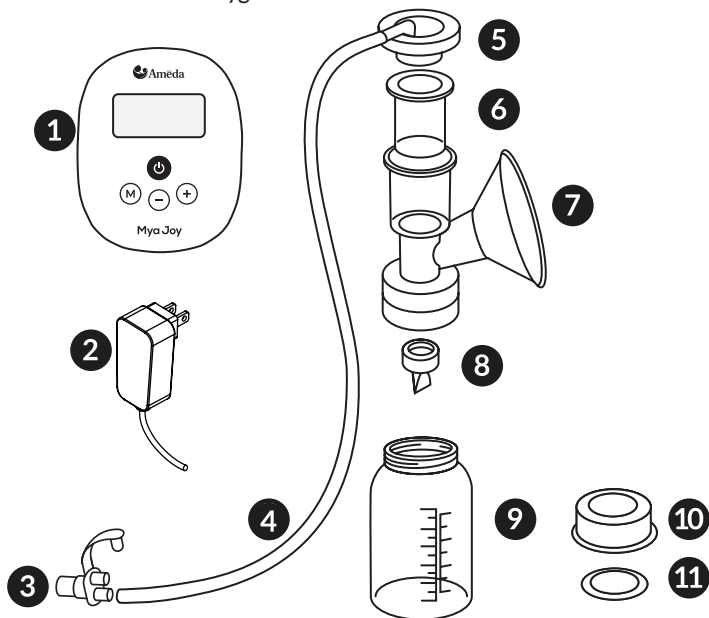

Légende

1. Bloc-moteur Ameda Joy

2. Adaptateur secteur

3. Adaptateur pour tuyaux

4. Tuyau

5. Capuchon de l'adaptateur

6. Diaphragme

7. Téterelle (25 mm)

8. Valve en silicone

9. Flacon

10. Capuchon de verrouillage du flacon

11. Disque de verrouillage du flacon

Système de collecte du lait
HygieniKit d'Ameda

5. INSTRUCTIONS D'INSTALLATION

5.1 Avant la première utilisation : nettoyage de l'HygieniKit

Avant la première utilisation, veuillez préparer votre appareil comme suit, à moins que votre fournisseur de soins de santé ne vous indique une autre manière de faire :

1. **ÔTEZ** le capuchon de l'adaptateur de la tétérelle.
2. **METTEZ DE CÔTÉ** le capuchon de l'adaptateur, le tuyau et l'adaptateur pour tuyaux – vous ne devez pas déconnecter ces parties. Ces trois pièces **NE DOIVENT PAS** être lavées avant la première utilisation ou après chaque utilisation – le lait maternel n'entre pas en contact direct avec ces pièces.

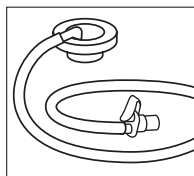

NE LAVEZ PAS le capuchon de l'adaptateur, les tuyaux et l'adaptateur pour tuyaux.

Ôtez les pièces restantes : le diaphragme, la tétérelle, la valve et les flacons de stockage du lait, y compris le capuchon et le disque de verrouillage, car ces pièces sont susceptibles d'entrer en contact avec le lait maternel une fois que vous commencerez à exprimer votre lait.



Veillez à **TOUJOURS** bien laver vos mains avec de l'eau et du savon.

STÉRILISATION par ébullition



IMPORTANT : mettez le tuyau, le capuchon de l'adaptateur et l'adaptateur pour tuyaux de côté. Ces pièces **NE DOIVENT PAS** être lavées. **NE LAISSEZ PAS** les pièces toucher le fond de la casserole pendant l'ébullition. Cela pourrait endommager les pièces.



AVERTISSEMENT : **NE LAISSEZ PAS** les pièces du tire-lait bouillir sans surveillance. Ôtez prudemment les pièces de l'eau bouillante afin d'éviter toute brûlure éventuelle. L'eau bouillante et la vapeur d'eau bouillante peuvent provoquer des brûlures graves. Faites donc preuve de prudence lorsque vous ébouillantez les pièces et les ôtez de l'eau bouillante.

STÉRILISATION au four à micro-ondes : suivez les instructions du sac à stérilisation du fabricant.



IMPORTANT : mettez le tuyau, le capuchon de l'adaptateur et l'adaptateur pour tuyaux de côté. Ces pièces **NE DOIVENT PAS** être lavées.

- Nettoyez soigneusement les pièces au préalable. Dans le cas contraire, les résidus de lait pourraient cuire et se coller aux parois des pièces et fournir ainsi un milieu propice à la multiplication des bactéries.
- Inspectez toutes les pièces du tire-lait afin de vérifier qu'elles ne sont pas abîmées, fêlées, déchirées ou déformées avant d'entamer le processus de stérilisation.



AVERTISSEMENT : à utiliser avec précaution. Le principal risque des sacs de stérilisation est le risque de brûlures. Les mères et les soignants doivent donc faire preuve de prudence en sortant le sac du four à micro-ondes.

5.2 Assemblage du système de collecte de lait HygieniKit

Une fois que les pièces de votre tire-lait sont bien sèches, lavez-vous les mains et assemblez le système de collecte de lait HygieniKit (kit d'expression du lait).

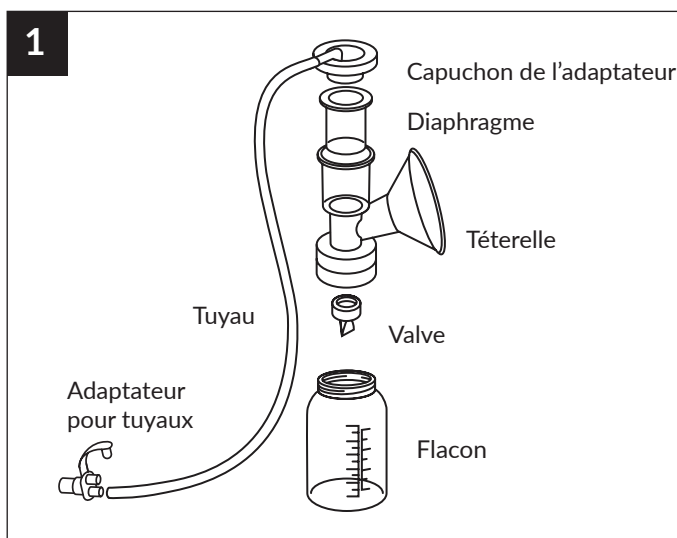

TENEZ LA VALVE par le bord ou placez vos doigts sur les parties les plus épaisses.

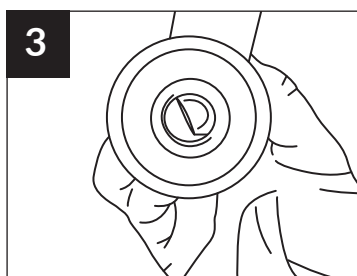

POUSSEZ la valve afin de la sécuriser sur la partie inférieure de la tétérelle.

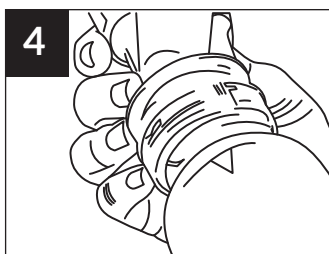

ATTACHEZ et **SERREZ** le flacon ou attachez un sac de conservation.

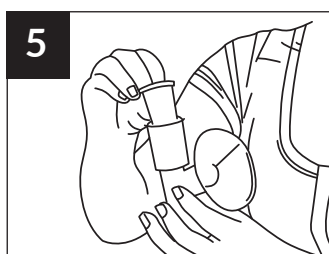

INSÉREZ le diaphragme sur la partie supérieure de la tétérelle.
Il est important que l'intérieur du diaphragme soit totalement SEC afin d'éviter que des moisissures ne se forment dans le tuyau.

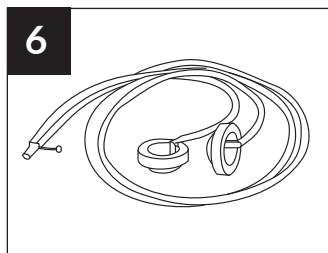

FIXEZ le(s) capuchon(s) des adaptateurs en les appuyant sur la partie supérieure de la tétérelle jusqu'à entendre un bruit sec.

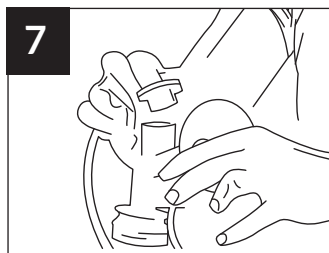

Le tuyau devrait toujours être **RACCORDÉ** au capuchon de l'adaptateur et à l'adaptateur pour tuyaux.
Si vous les avez désassemblés, attachez les tuyaux aux capuchons des adaptateurs et aux adaptateurs pour tuyaux.

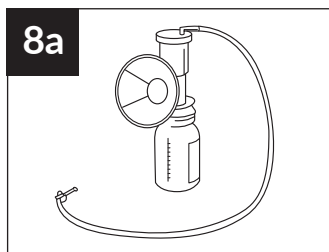

HYGIENIKIT ASSEMBLÉ pour une expression simple (un sein).

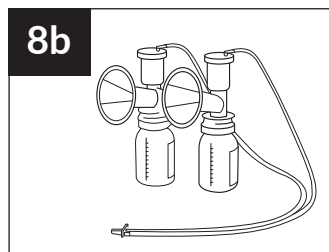

HYGIENIKIT ASSEMBLÉ pour une expression double (deux seins).

Les pièces du tire-lait peuvent varier.

6. INSPECTION AVANT D'EXPRIMER SON LAIT



IMPORTANT : avant d'utiliser le tire-lait Ameda Mya Joy et le système HygieniKit, inspectez le tire-lait pour déceler toute fissure, éclat, déchirure ou usure éventuelle. Si tel était le cas, le kit du tire-lait pourrait ne pas fonctionner correctement. Si des pièces défectueuses doivent être remplacées, veuillez contacter votre distributeur local ou le magasin où vous avez acheté votre tire-lait. N'utilisez pas les pièces endommagées. Pour obtenir une liste des distributeurs dans votre pays, rendez-vous sur www.ameda.com.

7. INSTRUCTIONS D'UTILISATION

7.1 Branchement sur secteur

Choisir et vérifier votre source électrique

ADAPTATEUR SECTEUR

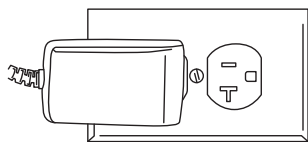

AVERTISSEMENT : utilisez **UNIQUEMENT** l'adaptateur secteur recommandé pour le tire-lait Ameda Mya Joy. Les adaptateurs secteurs avec des prises australiennes, du Royaume-Uni ou d'Europe (ou d'autres configurations internationales) ne sont pas destinés à être utilisés aux États-Unis et au Canada.



AVERTISSEMENT : inspectez toujours l'adaptateur secteur pour déceler la présence éventuelle de dommages ou de fils apparents et pour démêler les câbles si besoin. S'il est endommagé, cessez immédiatement de l'utiliser et appelez le service clientèle au **+1 (866) 992-6332**.

1. Si des piles se trouvent dans le bloc-moteur du tire-lait, **ENLEVEZ**-les avant d'utiliser l'adaptateur secteur.
2. **BRANCHEZ** la petite extrémité de l'adaptateur secteur sur le côté gauche du bloc-moteur du tire-lait, tel qu'indiqué sur l'image.
3. **BRANCHEZ** l'autre extrémité dans la prise électrique.

CONSEIL : UTILISEZ des nouvelles piles de qualité (telles qu'Energizer ou Duracell), et insérez-les correctement.

PILES



AVERTISSEMENT : NE PLACEZ PAS

les piles dans le mauvais sens, n'essayez pas de les recharger, de les jeter au feu ni de mélanger plusieurs types de piles. Elles pourraient exploser ou fuir, et entraîner des blessures. Remplacez toutes les piles en même temps.

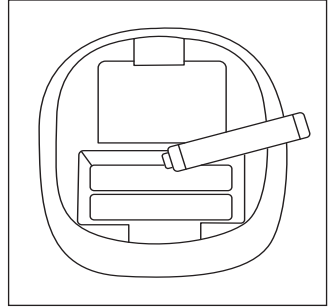

1. **OUVREZ** le compartiment à piles situé sous le bloc-moteur.
2. **INSÉREZ** quatre nouvelles piles AA, tel qu'indiqué sur l'image.
3. **REFERMEZ** le compartiment à piles.

Indication de batterie faible

Lorsque le niveau de charge des piles est trop faible, l'écran LCD affiche la notification « Lo ». Vous pouvez alors remplacer toutes les piles ou utiliser le tire-lait sur secteur.

7.2 Bouton de commande

A. BOUTON D'ALIMENTATION (MARCHE/ARRÊT)

B. BOUTON DE SÉLECTION DU MODE

Alterne entre le mode de stimulation et le mode d'expression

C. NIVEAU D'ASPIRATION - / +

Diminue ou augmente la force d'aspiration durant la phase d'expression

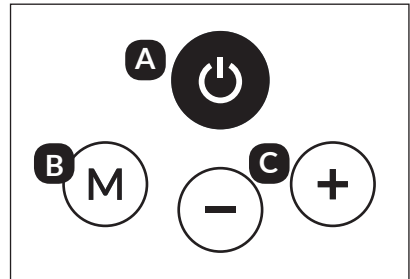

7.3 Modes et icônes LCD

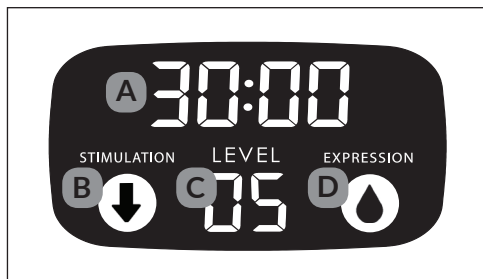

A. AFFICHAGE DU MINUTEUR

Indique le temps d'expression. Le tire-lait s'arrête automatiquement après 45 minutes.

B. MODE DE STIMULATION



Imite le schéma de stimulation du bébé : vitesse élevée et faible aspiration pour démarrer l'écoulement du lait. Cette icône disparaît lorsque le mode d'expression se met en route.

REMARQUE : après deux minutes, le tire-lait passera automatiquement au mode d'expression, à moins que vous n'ajustiez le minuteur manuellement à l'avance.

C. NIVEAU DE LA FORCE D'ASPIRATION

Le niveau de la force d'aspiration durant la phase d'expression. Le tire-lait Ameda Mya Joy dispose de modes d'aspiration ajustables en 2 phases :

- Mode de stimulation : 1 à 6 niveaux
- Mode d'expression : 1 à 12 niveaux

Ajustez le niveau d'aspiration en appuyant sur le bouton  ou  pour diminuer ou augmenter la force d'aspiration.

D. MODE D'EXPRESSION

Imite le schéma de la succion du bébé : vitesse plus lente et aspiration plus élevée afin d'exprimer plus de lait en douceur. Cette icône disparaîtra en mode de stimulation.

7.4 Pour commencer à exprimer son lait

ÉTAPE 1 : RACCORDER L'ADAPTATEUR SECTEUR

Insérez l'adaptateur secteur sur le côté GAUCHE du bloc-moteur.

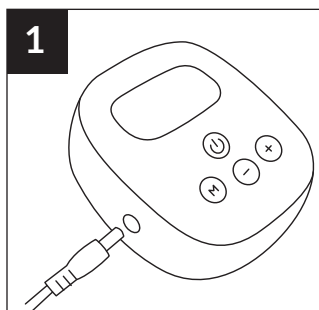

ÉTAPE 2 : INSÉRER LE TUYAU

Insérez le tuyau dans l'adaptateur à DROITE du bloc-moteur, et tournez légèrement vers la droite tout en le poussant fermement.

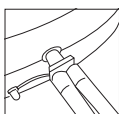

A. Pour une **EXPRESSION DOUBLE** : les deux tuyaux doivent être raccordés à l'adaptateur pour tuyaux.

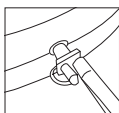

B. Pour une **EXPRESSION SIMPLE** : ôtez un tuyau de l'adaptateur pour tuyaux et fermez un côté.

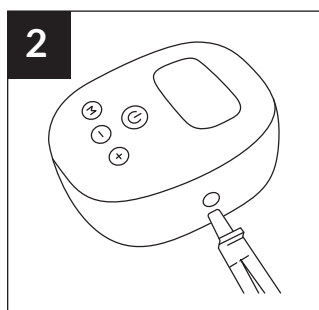

ÉTAPE 3 : PLACER LA TÉTERELLE SUR VOTRE SEIN

Centrez bien la tétérelle sur votre sein pour créer un vide d'air.

Assurez-vous de bien placer la tétérelle sur votre sein. Si vous ressentez une gêne lorsque vous tirez votre lait, il sera peut-être nécessaire d'adapter la taille de la tétérelle, et d'opter pour une tétérelle plus grande ou plus petite. Consultez la section précisant comment bien placer votre tétérelle.

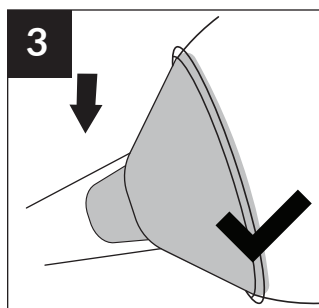

ÉTAPE 4 : ALLUMER LE TIRE-LAIT

Appuyez sur le bouton d'alimentation pour allumer l'appareil.

Le mode de stimulation démarrera automatiquement.

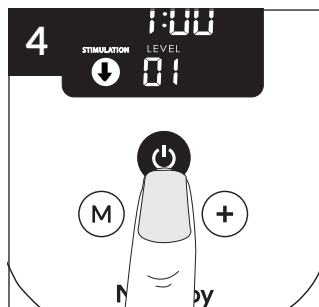

ÉTAPE 5 : AJUSTER LE NIVEAU D'ASPIRATION

Ajustez le niveau d'aspiration du mode de stimulation (niveaux 1 à 6) afin qu'il soit confortable pour vous. N'optez jamais pour un niveau d'aspiration qui vous semble inconfortable.

CONSEIL : commencez avec un faible niveau d'aspiration, puis augmentez graduellement l'aspiration jusqu'à atteindre un niveau qui soit confortable pour vous. Ce niveau de confort peut varier d'un jour à l'autre, au cours d'une journée, voire même au cours d'une même séance d'expression.

REMARQUE : après deux minutes, le tire-lait passera automatiquement en mode d'expression à moins que vous n'ayez modifié manuellement ce paramètre à l'avance.

ÉTAPE 6 : CHANGER DE MODE

Une fois que votre lait commence à s'écouler, appuyez sur le bouton Mode pour passer au mode d'expression.

ÉTAPE 7 : AJUSTER LE NIVEAU D'ASPIRATION

Ajustez le niveau d'aspiration (de 1 à 12) jusqu'à atteindre un niveau qui soit confortable pour vous. N'optez jamais pour un niveau d'aspiration qui vous semble inconfortable.

CONSEIL : commencez avec un faible niveau d'aspiration, puis augmentez graduellement l'aspiration jusqu'à atteindre un niveau qui soit confortable pour vous. Ce niveau de confort peut varier d'un jour à l'autre, au cours d'une journée, voire même au cours d'une même séance d'expression.

ÉTAPE 8 : TERMINER UNE SÉANCE D'EXPRESSION

Lorsque vous souhaitez arrêter d'exprimer votre lait, appuyez d'abord sur le bouton d'alimentation, puis enlevez la tétérelle de votre sein.

CONSEIL : lorsque le tire-lait est éteint, vous pouvez INSÉRER un doigt entre votre sein et la tétérelle, au besoin, pour rompre le vide d'air.

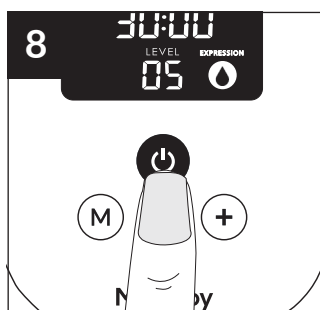
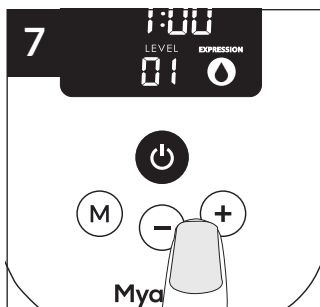
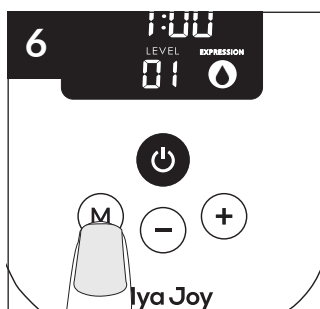
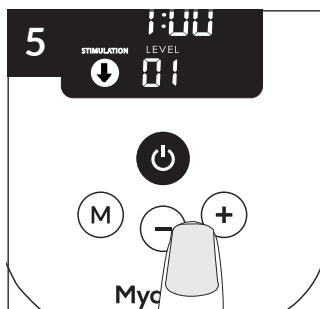

7.5 Ajustement de la tétérelle

Assurez-vous de bien placer la tétérelle sur votre sein. Si vous ressentez une gêne lorsque vous tirez votre lait, il sera peut-être nécessaire d'adapter la taille de la tétérelle, et d'opter pour une tétérelle plus grande ou plus petite.

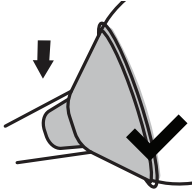

BON AJUSTEMENT

Lorsque vous exprimez votre lait, votre mamelon doit être bien centré dans la partie tubulaire de la tétérelle, sans toucher les bords. Il doit y avoir de l'espace autour de votre mamelon. L'aréole de votre sein doit être peu ou pas aspirée dans la partie tubulaire de la tétérelle avec le mamelon.

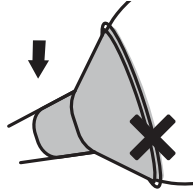

TÉTÉRELLE TROP PETITE

Lorsque vous exprimez votre lait, une partie ou la totalité de votre mamelon frotte contre la partie tubulaire de la tétérelle.

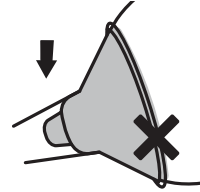

TÉTÉRELLE TROP GRANDE

Lorsque vous exprimez votre lait, la plus grande partie de l'aréole de votre sein est aspirée dans la partie tubulaire de la tétérelle. Votre aréole subit alors un frottement contre la partie tubulaire de la tétérelle.

7.6 Conservation du lait maternel

REMARQUE : lorsque vous décongelez du lait maternel, considérez-le comme décongelé lorsque vous n'y voyez plus de cristaux de glace. Notez alors l'heure et basez-vous sur cette heure-là pour la conservation plutôt que sur l'heure à laquelle vous le sortez du congélateur.

Lait maternel	Température ambiante	Durée de conservation au réfrigérateur	Durée de conservation au congélateur
Lait fraîchement exprimé	Moins de 6 heures	Moins de 5 jours	Idéal : 3 mois Optimal : moins de 6 mois Acceptable : moins de 12 mois dans un grand congélateur (minimum -20 °C)
Lait décongelé au réfrigérateur, mais pas encore réchauffé	Moins de 4 heures	Moins de 24 heures	Ne pas recongeler
Lait décongelé à température ambiante	Pendant la durée du repas - Conserver jusqu'à une heure à température ambiante, puis jeter	Moins de 4 heures	Ne pas recongeler
Repas commencé	Pendant la durée du repas - Puis réfrigérer moins de 4 heures	Moins de 4 heures	Ne pas recongeler
Lait maternel décongelé pasteurisé provenant d'un donneur	Moins de 4 heures	Moins de 48 heures	Ne pas recongeler
Lait maternel décongelé pasteurisé provenant d'un donneur, précédemment placé dans un congélateur à -20 °C	S.o.	S.o.	9 à 12 mois à dater de l'expression du lait

Source : Jones, F. Best Practice for Expressing, Storing and Handling Human Milk in Hospitals, Homes and Child Care Settings. Forth Worth, TX: Human Milk Banking Association of North America, 2019

8. NETTOYAGE DE L'HYGIENIKIT

Après chaque utilisation : nettoyage de l'HygieniKit

1. **ÔTEZ** le capuchon de l'adaptateur de la tétérelle.
2. **METTRE DE CÔTÉ** le capuchon de l'adaptateur, le tuyau et l'adaptateur pour tuyaux— vous ne devez pas déconnecter ces parties. Ces trois pièces **NE DOIVENT PAS** être lavées avant la première utilisation ou après chaque utilisation— le lait maternel n'entre pas en contact direct avec ces pièces.

Ôtez les pièces restantes : le(s) diaphragme(s), la(les) tétérelle(s), la valve et les flacons de stockage du lait, y compris le capuchon et le disque de verrouillage, car ces parties sont susceptibles d'entrer en contact avec le lait maternel une fois que vous commencerez à exprimer votre lait.

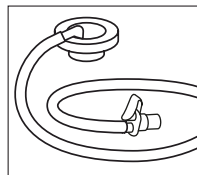

NE LAVEZ PAS le capuchon de l'adaptateur, les tuyaux et l'adaptateur pour tuyaux.



Veillez à **TOUJOURS** bien laver vos mains avec de l'eau et du savon.

NETTOYAGE : nettoyez les pièces à l'eau chaude et au savon

Après chaque utilisation, veuillez préparer votre appareil comme suit, à moins que votre fournisseur de soins de santé ne vous indique une autre manière de faire :



IMPORTANT : mettez le tuyau, le capuchon de l'adaptateur et l'adaptateur pour tuyaux de côté. Ces pièces **NE DOIVENT PAS** être lavées.

1

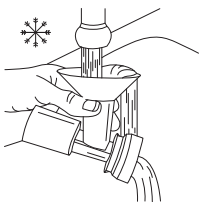

RINCEZ les éventuelles traces de lait présentes sur les pièces du tire-lait à l'eau froide.

2

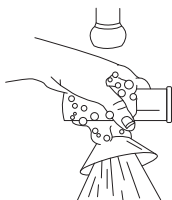

LAVEZ toutes les parties à la main, à l'exception du tuyau, du capuchon pour tuyau et de l'adaptateur pour tuyaux, à l'eau chaude et au savon. N'insérez rien dans la valve lorsque vous nettoyez les pièces.

3

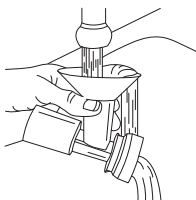

RINCEZ soigneusement avec de l'eau chaude et propre.

4

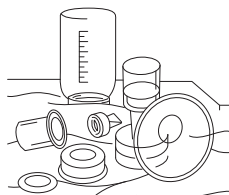

Laissez **SÉCHER** chaque pièce à l'air libre sur une surface propre.

*Ameda ne recommande pas d'insérer quoi que ce soit dans les valves et clapets anti-reflux lors du nettoyage, mais si vous souhaitez utiliser un goupillon ou des sacs de stérilisation, il est alors important d'inspecter ces éléments afin de déceler toute fissure, éclat, déchirure ou déformation éventuelle avant et après chaque utilisation.

Les pièces du tire-lait peuvent varier.



IMPORTANT : les téterelles et les flacons de collecte du lait maternel peuvent également être lavés dans la partie supérieure du lave-vaisselle. **N'UTILISEZ PAS** de solvants ni de produits abrasifs. Laissez sécher à l'air libre sur une surface propre. **NE PLACEZ PAS** de petites pièces dans les stérilisateur pour biberons ou sacs de stérilisation pour four à micro-ondes.

Nettoyage du bloc-moteur : assurez-vous d'avoir bien débranché le bloc-moteur, puis essuyez la surface à l'aide d'un chiffon humide.

9. ENTRETIEN

Le bloc-moteur ne doit subir aucun entretien, à l'exception du remplacement des piles, au besoin.

9.1 Inspection de la valve du tire-lait



Inspectez la valve afin de déceler tout trou ou déchirure éventuel. Il est important de remplacer la valve si elle est endommagée avant de commencer à exprimer votre lait. Pour savoir comment nettoyer une valve, veuillez vous référer à la section relative au nettoyage. N'insérez pas de goupillon ou d'autre objet dans la valve. Nous vous recommandons de remplacer les valves environ toutes les 8 à 12 semaines, mais cela peut varier en fonction de vos habitudes en matière d'utilisation et de nettoyage.

9.2 Stockage et transport

Débranchez l'HygieniKit et l'adaptateur secteur du bloc-moteur avant de transporter ou de ranger l'appareil. Veillez à ranger l'appareil dans des conditions optimales, telles que décrites précédemment dans ce mode d'emploi. Ôtez les piles avant de stocker le produit pour une longue durée. Manipulez le tire-lait avec précaution lors du transport.

10. DÉPANNAGE

FAIBLE ÉCOULEMENT DE LAIT, ASPIRATION INÉGALE OU INEXISTANTE	<p>INSPECTER LA VALVE Inspectez la valve afin de déceler tout trou ou déchirure éventuel. Il est important de remplacer la valve si elle est endommagée avant de commencer à exprimer votre lait. Pour savoir comment nettoyer une valve, veuillez vous référer à la section relative au nettoyage. N'insérez pas de goupillon ou d'autre objet dans la valve. Nous vous recommandons de remplacer les valves environ toutes les 8 à 12 semaines, mais cela peut varier en fonction de vos habitudes en matière d'utilisation et de nettoyage.</p> <p>VÉRIFIER LES BRANCHEMENTS Vérifiez que l'assemblage est correct et que les points de raccordement sont correctement effectués.</p> <ul style="list-style-type: none">• Vérifiez que l'adaptateur pour tuyaux est bien raccordé au port pour tuyau.• Vérifiez que l'adaptateur pour tuyaux est bien raccordé aux tuyaux. Vérifiez que le capuchon de l'adaptateur est bien fixé à la téterelle. Essayez d'ôter le capuchon de l'adaptateur et de le rattacher à la téterelle. <p>INSPECTER LE DIAPHRAGME ET LA TÉTERELLE/LE FLACON Inspectez le diaphragme afin de déceler tout trou ou déchirure éventuel. Remplacez tout diaphragme endommagé avant de commencer à exprimer votre lait. Vérifiez l'état des téterelles, des capuchons des adaptateurs et des flacons afin de déceler tout éclat, toute fissure ou tout autre dommage éventuel. Remplacez toute pièce défectueuse avant de commencer à exprimer votre lait.</p> <p>VÉRIFIER LE BON AJUSTEMENT DE LA TÉTERELLE</p> <ul style="list-style-type: none">• Bon ajustement : votre mamelon doit être bien centré dans la partie tubulaire de la téterelle, sans toucher les bords.• Téterelle trop petite : votre mamelon frotte contre la partie tubulaire de la téterelle.• Téterelle trop grande : l'aréole de votre sein est aspirée dans la partie tubulaire de la téterelle.
SIFFLEMENT OU FUITE D'AIR AUDIBLE	<p>INSPECTER LA VALVE Inspectez la valve afin de déceler tout trou ou déchirure éventuel. Il est important de remplacer la valve si elle est endommagée avant de commencer à exprimer votre lait. Pour savoir comment nettoyer une valve, veuillez vous référer à la section relative au nettoyage. N'insérez pas de goupillon ou d'autre objet dans la valve. Nous vous recommandons de remplacer les valves environ toutes les 8 à 12 semaines, mais cela peut varier en fonction de vos habitudes en matière d'utilisation et de nettoyage.</p> <p>VÉRIFIER LES BRANCHEMENTS Vérifiez que l'assemblage est correct et que les points de raccordement sont correctement effectués.</p> <ul style="list-style-type: none">• Vérifiez que l'adaptateur pour tuyaux est bien raccordé au port pour tuyau.• Vérifiez que l'adaptateur pour tuyaux est bien raccordé aux tuyaux. <p>Vérifiez que le capuchon de l'adaptateur est bien fixé à la téterelle. Essayez d'ôter le capuchon de l'adaptateur et de le rattacher à la téterelle.</p>

Pour tout autre problème ou question, n'hésitez pas à contacter l'équipe certifiée de notre service client ParentCare au +1 (866) 992-6332.

<p>SOURCE D'ALIMENTATION</p>	<p>ADAPTATEUR SECTEUR Le tire-lait Ameda Mya Joy fonctionne de manière optimale avec l'adaptateur secteur. Assurez-vous que l'adaptateur secteur est correctement branché sur le côté du bloc-moteur. Prenez soin d'ôter les piles du bloc-moteur. Faites tourner le bouton d'aspiration vers le haut pour allumer le tire-lait. Essayez de brancher votre tire-lait sur une autre prise de courant.</p> <p>PILES AA Assurez-vous d'avoir inséré les piles correctement en suivant le schéma indiqué dans le compartiment à piles du bloc-moteur. Utilisez de nouvelles piles de qualité (Energizer ou Duracell). Ôtez les piles du bloc-moteur lorsque vous utilisez le tire-lait sur secteur. Si le problème persiste, pensez à tester toutes vos piles dans un autre appareil électrique.</p>
<p>Indication de batterie faible « Lo » sur l'écran LCD</p>	<p>Lorsque le niveau de charge des piles AA est trop faible, l'écran LCD affiche la notification « Lo ». Vous pouvez alors remplacer toutes les piles ou utiliser le tire-lait sur secteur.</p>
<p>Indication « ERR » sur l'écran LCD</p>	<ul style="list-style-type: none"> • Assurez-vous que l'adaptateur secteur est de la bonne classe électrique (adaptateur secteur approuvé par Ameda). • Remplacez l'adaptateur secteur. • Contactez Ameda au +1 (866) 992-6332

DÉCLARATION DE LA FCC

Cet appareil est conforme à l'article 15 du règlement de la FCC. Son fonctionnement est soumis aux deux conditions suivantes : (1) cet appareil ne doit pas provoquer d'interférences nuisibles et (2) cet appareil doit accepter toute interférence reçue, y compris des interférences susceptibles de provoquer un fonctionnement non désiré.

Mise en garde : tout changement ou toute modification de la conception de cet appareil n'ayant pas été expressément approuvé(e) par Ameda peut annuler l'autorisation de l'utilisateur à utiliser cet appareil

Remarque :

Cet équipement a été testé et déclaré conforme aux limitations d'un appareil numérique de classe B, conformément à l'article 15 du règlement de la FCC. Ces restrictions visent à garantir une protection suffisante contre les interférences nuisibles dans une installation résidentielle. Cet équipement produit, utilise et peut émettre de l'énergie radio-électrique et, s'il n'est pas installé et utilisé conformément aux présentes instructions, peut causer des interférences nuisibles aux communications radio. Il n'existe toutefois aucune garantie que de telles interférences ne se produiront pas dans une installation particulière. Si cet appareil occasionne des interférences nuisibles à la réception des signaux de radio ou de télévision, ce qui peut être détecté en mettant l'appareil sous et hors tension, l'utilisateur peut tenter de résoudre le problème d'interférence de l'une des façons suivantes :

- Réorienter ou déplacer l'antenne réceptrice.
- Augmenter l'espacement entre l'appareil et le récepteur.
- Brancher l'appareil sur un circuit différent de celui du récepteur.
- Contacter un revendeur ou un technicien radio/TV qualifié pour obtenir de l'aide.

11. GARANTIE

LA GARANTIE AMEDA N'EST PAS TRANSFÉRABLE ENTRE INDIVIDUS. LE TIRE-LAIT ÉLECTRIQUE AMEDA MYA JOY (LE « PRODUIT ») EST GARANTI UNIQUEMENT POUR L'UTILISATEUR D'ORIGINE QU'IL S'AGISSE D'UNE INSTITUTION OU D'UN INDIVIDU (LE « PREMIER UTILISATEUR »).

À compter de la date d'achat de ce produit par l'Utilisateur individuel, Ameda Company, Inc. (« Ameda ») protège l'Utilisateur individuel contre tout défaut matériel ou de fabrication du Produit pendant une période de deux ans pour le mécanisme du tire-lait, et pendant une période de 90 jours pour les autres pièces du tire-lait, à l'exception des valves. La seule obligation d'Ameda dans le cadre de cette garantie limitée est de réparer ou de remplacer (à la discrétion d'Ameda) tout Produit considéré comme défectueux par Ameda et comme couvert par cette garantie expresse limitée. La réparation ou le remplacement dans le cadre de cette garantie limitée est le remède unique et exclusif du Premier utilisateur.

UNE PREUVE D'ACHAT, SOUS LA FORME D'UNE FACTURE ACQUITTÉE OU D'UN ACTE DE VENTE PROUVANT QUE LE PRODUIT EST TOUJOURS COUVERT PAR LA PÉRIODE DE GARANTIE, DOIT ÊTRE PRÉSENTÉE AFIN QUE L'UTILISATEUR PUISSE BÉNÉFICIER DE LA GARANTIE. Cette garantie limitée est octroyée par Ameda UNIQUEMENT au Premier utilisateur. Elle n'est ni attribuable, ni transférable. Pour bénéficier du service de garantie, veuillez contacter Ameda au +1 (866) 992-6332.

SAUF DANS LA MESURE INTERDITE PAR LA LOI EN VIGUEUR, TOUTE GARANTIE IMPLICITE DU PRODUIT EN TERMES DE QUALITÉ MARCHANDE OU DE PERTINENCE POUR UN USAGE PARTICULIER EST ANNULÉE PAR LA PRÉSENTE. AMEDA NE POURRA ÊTRE TENUE RESPONSABLE EN CAS DE DOMMAGES INDIRECTS, CONSÉCUTIFS, SPÉCIAUX OU PUNITIFS DE TOUTE SORTE SORTE DÉCOULANT DU NON-RESPECT DE LA GARANTIE LIMITÉE EXPRESSE SUR LE PRODUIT, OU DE TOUTE GARANTIE IMPLICITE PAR EFFET DE LA LOI. À L'EXCEPTION DE LA GARANTIE LIMITÉE EXPRESSE ÉNONCÉE PRÉCÉDEMMENT, IL N'EXISTE AUCUNE AUTRE GARANTIE POUR CE PRODUIT ET TOUTE REPRÉSENTATION ORALE, ÉCRITE OU AUTRE, QUELLE QU'ELLE SOIT, EST, PAR LA PRÉSENTE, EXPRESSÉMENT REJETÉE.

NON-APPLICABILITÉ DE LA GARANTIE

Outre toute autre limitation de la garantie précédemment citée, la garantie prendra fin et ne sera plus applicable et n'aura de force ni d'effet sur ce qui suit :

- (i) la cause du dommage au Produit est due à une mauvaise utilisation ou manipulation ;
- (ii) l'ouverture du bloc-moteur, ainsi que toute modification, réparation ou utilisation dépassant l'usage prévu dans ces instructions annulent la garantie ;
- (iii) le Produit n'est pas correctement entretenu par l'Utilisateur individuel tel que déterminé par Ameda ;
- (iiii) l'utilisation d'accessoires ou de pièces détachées non approuvés par Ameda, tel que déterminé par Ameda.

Si un des événements susmentionnés venait à se produire, Ameda ne pourra être tenue responsable des dommages causés au Produit, à des parties de ce dernier ou de toute blessure résultant de la mauvaise utilisation du Produit, que ce soit de manière directe ou indirecte. Les conditions de la garantie définies ci-dessus remplacent toute précédente garantie éventuelle pour le Produit acheté, qu'il s'agisse d'une garantie écrite ou autre.

En dehors des États-Unis : contactez votre distributeur local ou l'endroit où vous avez acheté le Produit. Pour obtenir une liste des distributeurs dans votre pays, rendez-vous sur www.ameda.com.

12. DONNÉES TECHNIQUES

12.1 Spécifications

Description du produit	Tire-lait électrique
Modèle	Ameda Mya Joy
Aspiration	Mode de stimulation : environ -40 à -170 mmHg
	Mode d'expression : environ -50 à -250 mmHg
Niveaux d'aspiration	Mode de stimulation : 6 niveaux
	Mode d'expression : 12 niveaux
Cycles par minute	Mode de stimulation : 80 à 120 cycles par minute
	Mode d'expression : 20 à 65 cycles par minute
Taille des tétérnelles	25 mm
Source d'alimentation	Adaptateur secteur médical - Sortie : 6,0 Vcc/1 A, 1 000 mA Entrée : 100 - 240 Vca 50/60 HZ
	Quatre piles AA, 1,5 V alcalines (NON COMPRISES)
Durée de vie des piles	Environ 1,5 heure. Le type de piles peut faire varier la durée de vie
Fonctionnalité supplémentaire	Arrêt automatique de l'appareil après 45 minutes
Poids de l'appareil	Environ 232,6 g (8,2 onces) - sans les piles Environ 328,4 g (11,6 onces) - avec les piles
Dimensions de l'appareil	110 x 93 x 55 mm (L x l x H)
Environnement de fonctionnement	Température : 5 °C à 40 °C (41 °F à 104 °F)
	Humidité : 15 à 93 % d'humidité relative
	Pression : 70 à 106 kPa
Environnement de stockage et de transport	Température : -20 °C à 55 °C (-4 °F à 131 °F)
	Humidité : ≤ 93 % d'humidité relative
Durée de vie estimée	Cet appareil a été conçu et développé avec le plus grand soin et a une durée de vie estimée à 400 heures.
Indice de protection	IP22
Classification	Appareil à alimentation interne, pièce de type BF
Classe de protection	Classe II/Double isolation

Les spécifications peuvent être modifiées sans préavis.

12.2 Compatibilité électromagnétique

Cet appareil est conforme aux normes suivantes :

CEI 60601-1-11 Appareils électromédicaux Partie 1- 11 : Exigences générales pour la sécurité de base et les performances essentielles – Norme collatérale : Exigences pour les équipements et systèmes électromédicaux utilisés dans le contexte des soins de santé à domicile et conformes aux exigences des normes CEI 60601-1-2(CEM), AAMI/ANSI ES60601-1(Sécurité). Le fabricant est certifié ISO 13485.

TABLEAU 1

Directives et déclaration du fabricant - émissions électromagnétiques		
L'appareil est destiné à être utilisé dans l'environnement électromagnétique décrit ci-dessous. Le client ou l'utilisateur de l'appareil doit s'assurer que celui-ci est utilisé dans un environnement de ce type.		
Test relatif aux émissions	Conformité	Environnement électromagnétique - directive
Émissions rayonnées CISPR 11	Groupe 1, classe B	L'appareil utilise de l'énergie RF uniquement pour son fonctionnement interne. Par conséquent, les émissions RF sont très faibles et ne devraient pas causer d'interférences avec l'équipement électronique environnant.
Émissions par conduction CISPR 11	Groupe 1, classe B	L'appareil convient à une utilisation dans tous les établissements, y compris les habitations et les établissements directement connectés au réseau d'alimentation public basse tension qui alimente les bâtiments destinés à accueillir des habitations.
Émissions d'harmoniques CEI 61000-3-2	Classe A	
Variations de tension / émissions de scintillement CEI 61000-3-3	Conforme	

TABEAU 2

Directives et déclaration du fabricant - immunité électromagnétique (dans le contexte des soins de santé à domicile)			
L'appareil est destiné à être utilisé dans l'environnement électromagnétique décrit ci-dessous. Le client ou l'utilisateur de l'appareil doit s'assurer que celui-ci est utilisé dans un environnement de ce type.			
Test d'IMMUNITÉ	Niveau d'essai CEI 60601	Niveau de conformité	Environnement électromagnétique - directive
Décharge électrostatique (DES) CEI 61000-4-2	±8 kV contact ±2 kV,±4 kV, ±8 kV, ±15 kV air	±8 kV contact ±2 kV,±4 kV, ±8 kV, ±15 kV air	Sols en bois, béton ou carreaux de céramique. Si les planchers sont recouverts de matériaux synthétiques, l'humidité relative devrait être d'au moins 30 %.
Décharges électrostatiques et transitoires rapides CEI 61000-4-4	±2 kV , 100 kHz, pour le port de l'adaptateur secteur	±2 kV , 100 kHz, pour le port de l'adaptateur secteur	La qualité de l'alimentation secteur doit être de type commercial ou hospitalier.
Surtension CEI 61000-4-5	±0,5 kV, ±1 kV (mode différentiel)	±0,5 kV, ±1 kV (mode différentiel)	La qualité de l'alimentation secteur doit être de type commercial ou hospitalier.
Creux de tension, coupure de courant et fluctuations de la tension de l'alimentation électrique CEI 61000-4-11	0 % UT ; 0,5 cycle à 0 °, 45 °, 90 °, 135 °, 180 °, 225 °, 270 ° et 315 ° 0 % UT ; 1 cycle et 70 % UT ; 25/30 cycles Phase unique : à 0 ° 0 % UT ; 250/300 cycles	0 % UT ; 0,5 cycle à 0 °, 45 °, 90 °, 135 °, 180 °, 225 °, 270 ° et 315 ° 0 % UT ; 1 cycle et 70 % UT ; 25/30 cycles Phase unique : à 0 ° 0 % UT ; 250/300 cycles	La qualité de l'alimentation secteur doit être de type commercial ou hospitalier.
Fréquence d'alimentation (50/60 Hz) champ magnétique CEI 61000-4-8	30 A/m ; 50 Hz ou 60 Hz	30 A/m ; 50 Hz ou 60 Hz	Les champs magnétiques à la fréquence du réseau d'alimentation doivent correspondre aux valeurs typiques d'un environnement industriel ou hospitalier.

TABLEAU 3

Directives et déclaration du fabricant - immunité électromagnétique (dans le contexte des soins de santé à domicile)			
L'appareil est destiné à être utilisé dans l'environnement électromagnétique décrit ci-dessous. Le client ou l'utilisateur de l'appareil doit s'assurer que celui-ci est utilisé dans un environnement de ce type.			
Test d'IMMUNITÉ	Niveau d'essai CEI 60601	Niveau de conformité	Environnement électromagnétique - directive
RF émises par conduction CEI 61000-4-6	3 V pour 0,15 à 80 MHz ; 6 V pour les bandes de fréquences attribuées aux ISM et amateurs entre 0,15 et 80 MHz	3 V pour 0,15 à 80 MHz ; 6 V pour les bandes de fréquences attribuées aux ISM et amateurs entre 0,15 et 80 MHz	Les équipements de communication RF portables et mobiles ne doivent pas être utilisés à moindre distance de l'appareil, câbles compris, que celle calculée à partir de l'équation applicable à la fréquence de l'émetteur.
RF émises par radiation CEI 61000-4-3	385 MHz, 27 V/m 450 MHz, 28 V/m 710 MHz, 745 MHz, 780 MHz 9 V/m 810 MHz, 870 MHz, 930 MHz 28 V/m 1 720 MHz, 1 845 MHz, 1 970 MHz 28 V/m 2 450 MHz, 28 V /m 240 MHz, 5 500 MHz, 5 785 MHz 9 V/m	385 MHz, 27 V/m 450 MHz, 28 V/m 710 MHz, 745 HZ, 780 MHz 9 V/m 810 MHz, 870 HZ, 930 MHz 28 V/m 20 MHz, 1 845 HZ, 1 970 MHz 28 V/m 2 450 MHz, 28 V/m 40 MHz, 5 500 HZ, 5 785 MHz 9 V/m	Distance de séparation recommandée 80 MHz à 800 MHz 800 MHz à 2,7 Ghz Où « P » est la puissance de sortie maximale de l'émetteur en watts (W), selon les données du fabricant de l'émetteur et « d » est la distance de séparation recommandée en mètres (m). Les intensités de champs des émetteurs RF fixes, déterminées par des mesures électromagnétiques sur place, doivent être inférieures au niveau de conformité dans chaque gamme de fréquences. Des interférences peuvent survenir à proximité d'appareils marqués du symbole suivant :
			

TABLEAU 4

Distance de sécurité recommandée entre les appareils portables et mobiles de télécommunication hautes fréquences et l'appareil (dans le contexte des soins de santé à domicile)		
Cet appareil est destiné à une utilisation dans un environnement électromagnétique dans lequel les perturbations émises sont contrôlées. Le client ou l'utilisateur de l'appareil peut éviter les interférences électromagnétiques en maintenant une distance minimale entre les équipements de communication RF portables et mobiles (émetteurs-récepteurs) et l'appareil conformément aux recommandations ci-dessous, en respectant la puissance de sortie maximale des équipements de communication.		
Puissance maximale de sortie de l'émetteur W	Distance de séparation en fonction de la fréquence du transmetteur m	
	80 MHz à 800 MHz $d = \left[\frac{3,5}{E_1} \right] \sqrt{P}$	800 MHz à 2,7 GHz $d = \left[\frac{7}{E_1} \right] \sqrt{P}$
0,01	0,12	0,23
0,1	0,38	0,73
1	1,2	2,3
10	3,8	7,3
100	12	23
<p>Pour les émetteurs à indice de puissance de sortie ne figurant pas dans la liste ci-dessus, la distance de sécurité recommandée « d » en mètres (m) peut être évaluée grâce à l'équation applicable à la fréquence de l'émetteur, où « P » est la puissance de sortie maximale de l'émetteur en watts (W), selon les données du fabricant de l'émetteur.</p> <p>REMARQUE 1 : à 80 MHz et 800 MHz, la distance de séparation pour la gamme de fréquences la plus élevée est d'application.</p> <p>REMARQUE 2 : ces directives peuvent ne pas s'appliquer dans toutes les situations. La propagation électromagnétique est affectée par l'absorption et la réverbération des structures, des objets et des personnes.</p>		

12.3 Mise au rebut

Cet appareil contient des pièces électriques et électroniques



1. Les composants internes de cet appareil peuvent contenir des matériaux dangereux. Mettez cet appareil au rebut conformément aux réglementations et systèmes de gestion des déchets locaux ou régionaux en vigueur.
2. Ne mettez pas cet appareil au rebut avec les déchets municipaux non triés.
3. Pour plus d'informations sur les performances environnementales de ce produit, rendez-vous sur notre site Web www.ameda.com.

13. CONDITIONS D'UTILISATION ET DE STOCKAGE



Conditions d'utilisation



Conditions de transport/stockage

14. UTILISATION EN VOYAGE OU À L'ÉTRANGER



AVERTISSEMENT : utilisez **UNIQUEMENT** l'adaptateur secteur recommandé pour le tire-lait Ameda Mya Joy. Les adaptateurs secteurs avec des prises australiennes, du Royaume-Uni ou d'Europe (ou d'autres configurations internationales) ne sont pas destinés à être utilisés en Amérique du Nord.

Si vous voyagez au niveau international, vous devrez utiliser des piles pour votre tire-lait ou vous munir d'un adaptateur secteur spécifique au pays dans lequel vous vous trouvez afin de pouvoir utiliser votre tire-lait sur secteur.



AVERTISSEMENT : vous risqueriez sinon de vous blesser ou d'endommager le tire-lait.

15. ACCESSOIRES ET PIÈCES DÉTACHÉES AMEDA

CERTAINS TIRE-LAITS PEUVENT ÉGALEMENT INCLURE LES ACCESSOIRES SUIVANTS :

Vous pouvez également commander ces accessoires supplémentaires ou pièces détachées en ligne ou chez un prestataire d'assurance proposant Ameda. Rendez-vous sur www.ameda.com pour obtenir davantage d'informations.



Sac Dottie



Sac Minnie



Adaptateur secteur



Sac réfrigérant Cool'N Carry



Bloc réfrigérant



Flacons de conservation du lait maternel



Sacs Store'N Pour



Pompe utilisable à une seule main



Porte-flacons



Stimulateur d'aréole Flexishield™ 21,0 mm



Téterelle 25 mm



Téterelles 28,5 mm



Insert de 28,5 mm/Téterelle de 30,5 mm



Téterelle 32,5/36 mm



Valve



Diaphragme



Tuyau



Adaptateur pour tuyaux



Capuchon de l'adaptateur



Anneau de verrouillage



Disque de verrouillage



Pour enregistrer votre tire-lait : Veuillez visiter le site www.ameda.com et saisir le numéro de série (SN) qui se trouve en bas de votre tire-lait.

Distribué aux États-Unis par :

Ameda, Inc.
485 Half Day Road
Buffalo Grove, IL 60089
1.866.992.6332

Distribution dans d'autres pays : pour vous renseigner sur le produit ou pour partager vos commentaires, veuillez communiquer avec votre distributeur local ou avec le point de vente où vous avez acheté le produit. Pour obtenir une liste de distributeurs dans votre pays, veuillez visiter le www.ameda.com.

Distribué au Canada par :

Ameda, Inc.
485 Half Day Road
Buffalo Grove, IL 60089
1.866.992.6332

Mothers Choice Products Ltd.
2133-11871 Horseshoe Way
Richmond, BC V7A5H5
1.800.604.6225

Distribué en Australie par :

Midmed Pty Ltd.
Unit 4, 62 Borthwick Avenue
Murarrie, QLD 4172
61 (7) 3348 9155



Ameda Inc.
485 Half Day Road
Suite 320
Buffalo Grove, IL 60089